

## Logamax plus

**GB172-14**  
**GB172-24**  
**GB172-24K**

Pro odbornou firmu

Prosím, před montáží a  
údržbou pečlivě přečíst

## Úvodem

Vážená zákaznice, vážený zákazníku,

teplo je náš živel - a to již více než 275 let. Od samého počátku vkládáme celou svou energii a vášeň do toho, abychom pro Vás a Vaši pohodu vytvořili individuální řešení.

Nezáleží na tom, zda jde o teplo, teplou vodu či větrání, neboť s jakýkoli výrobkem společnosti Buderus získáváte vysoce efektivní tepelnou techniku v osvědčené kvalitě této firmy, která Vám na dlouhou dobu a spolehlivě zajistí pohodu.

V naší výrobě se uplatňují nejmodernější technologie a my přitom dbáme na to, aby naše výrobky byly vzájemně efektivně sladěny. V popředí přitom stále stojí hospodárnost a šetrnost vůči životnímu prostředí.

Díky, že jste se rozhodli pro nás - a tím i pro efektivní využívání energie při současně vysokém komfortu. Aby to tak zůstalo trvale, pečlivě si prostudujte tento návod k obsluze. Pokud by se přesto vyskytly problémy, obraťte prosím se na svého instalatéra. Ochotně vám kdykoli poskytne další pomoc.

Nemůžete někdy svého instalatéra sehnat? Potom je zde nepřetržitě k dispozici náš zákaznický servis!

Přejeme vám mnoho radosti s novým výrobkem společnosti Buderus.

Váš tým Buderus

# Obsah

<b>1</b>	<b>Vysvětlení symbolů a bezpečnostní pokyny</b>	<b>4</b>
1.1	Použité symboly	4
1.2	Bezpečnostní pokyny	5
<b>2</b>	<b>Údaje o výrobku</b>	<b>6</b>
2.1	Účel použití	6
2.2	Prohlášení CE	6
2.3	Přehled typů	6
<b>3</b>	<b>Příprava přístroje pro provoz</b>	<b>7</b>
3.1	Přehled přípojek	7
3.2	Otevření plynového kohoutu	7
3.3	Otevření servisních kohoutů	7
3.4	Kontrola přetlaku topné vody	7
3.5	Doplnění otopné vody	7
<b>4</b>	<b>Obsluha</b>	<b>8</b>
4.1	Přehled ovládacích prvků	8
4.2	Zobrazení na displeji	9
4.3	Zapnutí/vypnutí kotle	9
4.4	Zapnutí topného režimu	10
4.4.1	Zapnutí/vypnutí provozu vytápění	10
4.4.2	Nastavení maximální teploty na výstupu	10
4.5	Nastavení přípravy teplé vody	11
4.5.1	Zapnutí / vypnutí provozu teplé vody	11
4.5.2	Nastavení teploty TV (teplé vody)	12
4.6	Nastavení regulačního systému	12
4.7	Zapnutí/vypnutí manuálního letního provozu	13
4.8	Nastavení protizámrazové ochrany	13
<b>5</b>	<b>Úsporná opatření k šetření energie</b>	<b>14</b>
<b>6</b>	<b>Odstraňování poruch</b>	<b>15</b>
<b>7</b>	<b>Údržba</b>	<b>16</b>
<b>8</b>	<b>Ochrana životního prostředí a likvidace odpadu</b>	<b>17</b>
<b>9</b>	<b>Stručný návod k obsluze</b>	<b>18</b>
	<b>Index</b>	<b>19</b>

# 1 Vysvětlení symbolů a bezpečnostní pokyny

## 1.1 Použité symboly

### Výstražné pokyny



Výstražné pokyny v textu jsou označeny výstražným trojúhelníkem na šedém podkladě a opatřeny rámečkem.



V situacích, kdy hrozí nebezpečí úrazu elektrickým proudem, je v trojúhelníku místo vykřičníku symbol blesku.

Signální výrazy na začátku výstražného upozornění označují druh a závažnost následků, které mohou nastat, nebudou-li dodržena opatření k odvrácení nebezpečí.

- **OZNÁMENÍ** znamená, že může dojít k materiálním škodám.
- **UPOZORNĚNÍ** znamená, že může dojít k lehkým až středně těžkým poraněním osob.
- **VAROVÁNÍ** signalizuje nebezpečí vzniku těžkého poranění osob.
- **NEBEZPEČÍ** znamená, že může dojít ke zranění osob, které ohrožuje život.

### Důležité informace



Důležité informace neobsahující ohrožení člověka nebo materiálních hodnot jsou označeny vedle uvedeným symbolem. Od ostatního textu jsou nahoře a dole odděleny čarami.

### Další symboly

Symbol	Význam
▶	požadovaný úkon
→	křížový odkaz na jiná místa v dokumentu nebo na jiné dokumenty
•	výčet/položka seznamu
–	výčet/položka seznamu (2. rovina)

Tab. 1

## 1.2 Bezpečnostní pokyny

### Při zápachu plynu

- ▶ Uzavřít plynový kohout (→ strana 7).
- ▶ Otevřete okna a dveře.
- ▶ Nemanipulujte s elektrickými spínači.
- ▶ Uhaste otevřenou ohně.
- ▶ Z jiného místa zavolejte servisní firmu nebo plynárenskou pohotovostní službu.

### Při zápachu spalin

- ▶ Vypněte přístroj (→ strana 9).
- ▶ Otevřete okna a dveře.
- ▶ Informujte servisní firmu.

### U přístrojů s provozem závislým na vzduchu z prostoru:

#### Nebezpečí otravy spalinami při nedostatečném zásobování spalovacím vzduchem

- ▶ Zajistěte zásobování spalovacím vzduchem.
- ▶ Otvory pro přívod a odvod vzduchu ve dveřích, oknech a zdivu neuzavírejte ani nezmenšujte.
- ▶ Dostatečné zásobování spalovacím vzduchem zajistěte i u dodatečně namontovaných zařízení jako jsou, např. kuchyňské ventilátory, ventilátory odpadního vzduchu.
- ▶ Při nedostatečném zajištění spalovacího vzduchu neuvádějte přístroj do provozu.

#### Poškození v důsledku chyb při obsluze

Chyby při obsluze mohou způsobit újmu na zdraví osob a/nebo materiální škody.

- ▶ Nedovolte, aby s tímto přístrojem manipulovaly děti nebo aby se stal předmětem jejich hry.
- ▶ Zajistěte, aby k přístroji měly přístup pouze osoby, které jsou schopné jej odborně obsluhovat.

#### Nebezpečí výbuchu vznětlivých plynů

Práci na dílech vedoucích plyn svěřte pouze autorizovanému servisu.

#### Instalace, přestavba

Umístění nebo přestavbu vašeho přístroje přenechejte pouze autorizovanému servisu.

Žádné díly odvádějící spaliny neupravujte.

V žádném případě neuzavírejte výstup pojistných ventilů. Během ohřevu může vytékat pojistným ventilem voda.

### Prohlídka a údržba

Provozovatel je odpovědný za bezpečnost a ekologickou nezávadnost topného systému (V některých zemích EU platí zákon pro ochranu před imisemi).

Uzavřete proto s autorizovanou servisní firmou smlouvu o údržbě a prohlídkách, která bude obsahovat roční prohlídku a servis dle potřeb. Zabezpečí Vám to vysokou spolehlivost, bezpečnost a účinnost při ekologicky šetrném spalování.

### Výbušné a snadno vznětlivé materiály

Snadno vznětlivé materiály (papír, ředidla, barvy atd.) nepoužívejte ani neskladujte v blízkosti přístroje.

### Spalovací vzduch/vzduch z prostoru

Abyste zabránili vzniku koroze, chraňte spalovací vzduch/vzduch z prostoru před agresivními látkami (např. halogenovými uhlovodíky, které obsahují sloučeniny chloru nebo fluoru).

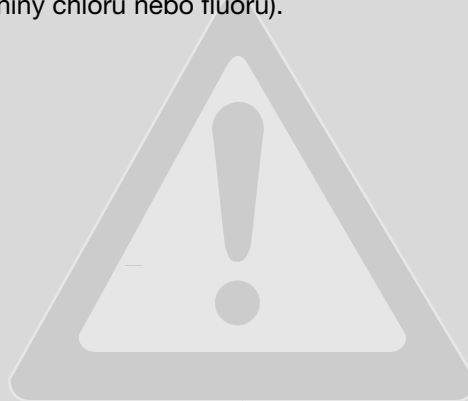

## 2 Údaje o výrobku

### 2.1 Účel použití

Plynová kondenzační jednotka - kotel je určen pro instalaci do systému ústředního vytápění rodinných domů, bytů a podobných objektů a k ohřevu teplé vody v zásobníku s vrstveným ukládáním. Jednotka může být instalována pouze do uzavřeného topného systému, podle EN 12828.

Jiné použití je v rozporu s předpisy. Z toho vyplývající škody jsou vyloučeny ze záruky.

Podnikatelské a průmyslové použití přístrojů k výrobě tepla pro technologické procesy je vyloučené.

Informace o přípustných provozních podmínkách jsou uvedeny v kapitolách návodu k montáži a údržbě pro odborníka.

### 2.2 Prohlášení CE

Tento přístroj vyhovuje platným požadavkům evropských směrnic 90/396/EHS, 92/42/EHS, 2006/95/ES, 2004/108/ES a konstrukčnímu vzoru popsánému v ES certifikátu o přezkoušení návrhu.

Plynový spotřebič (kotel) je odzkoušen podle normy EN 677.

Splňuje požadavky na nízkoteplotní kotle. Stanovený obsah NO<sub>x</sub> ve spalínách leží pod 80 mg/kWh.

Kotel je kontrolován dle ČSN EN 483. Spolu s uvedeným zařízením je schváleno i příslušenství odvodu spalin, proto používejte originální díly Buderus.

### 2.3 Přehled typů

Přístroje Logamax plus **GB172-14** a **GB172-24** jsou plynové kondenzační jednotky s integrovaným čerpadlem vytápění a 3cestným ventilem pro připojení nepřímo vytápěného zásobníku.

Přístroje Logamax plus **GB 172-24 K** jsou plynové kondenzační jednotky s integrovaným čerpadlem vytápění, 3cestným ventilem a deskovým výměníkem tepla pro vytápění a přípravu teplé vody na průtokovém principu.

## 3 Příprava přístroje pro provoz

### 3.1 Přehled přípojek

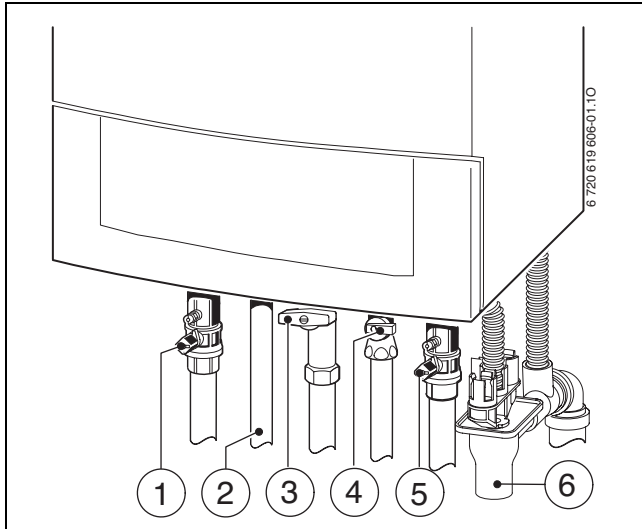

Obr. 1

- 1 Kohout výstupu vytápění (příslušenství)
- 2 U přístrojů se zásobníkem teplé vody: výstup zásobníku  
U přístrojů GB172-24K: teplá voda
- 3 Plynový ventil (příslušenství)
- 4 U přístrojů se zásobníkem teplé vody: kohout zpátečky zásobníku (příslušenství)  
U přístrojů GB172-24K: kohout studené vody (příslušenství)
- 5 Kohout zpátečky vytápění (příslušenství)
- 6 Trychtýřový sifon (příslušenství)

### 3.2 Otevření plynového kohoutu

- ▶ Páčku stlačit a pootočit doleva až na doraz (páčka ve směru průtoku = otevřeno).

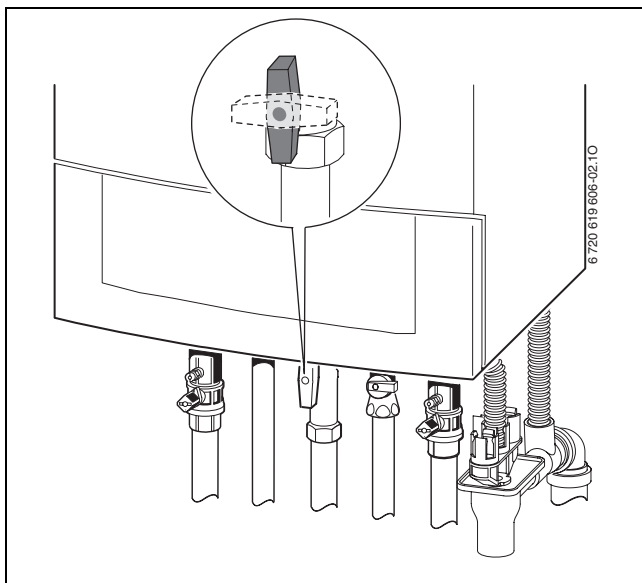

Obr. 2

### 3.3 Otevření servisních kohoutů

- ▶ Otočte čtyřhran pomocí klíče, dokud nebude zářez ukazovat ve směru toku (viz Detail na Obr.). Zářez příčně ke směru toku = zavřeno.

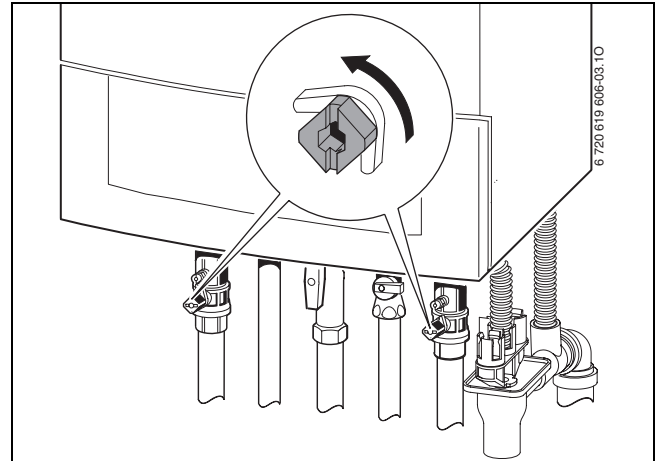

Obr. 3

### 3.4 Kontrola přetlaku topné vody

Provozní tlak činí v normálním případě 1 až 2 bary.

Pokud je třeba vyšší hodnota nastavení, je Vám tato hodnota sdělena odborníkem.

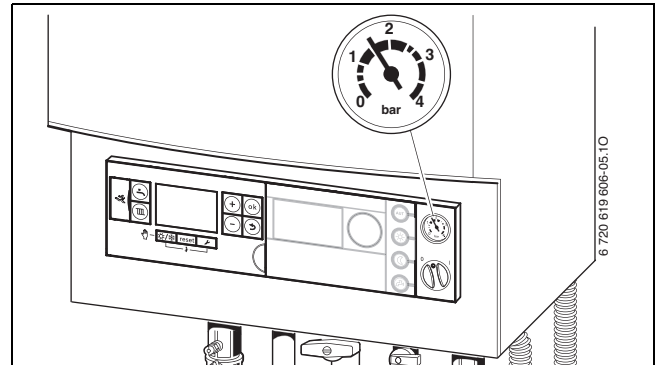

Obr. 4

### 3.5 Doplnění otopné vody

Doplňování otopné vody je u každého topného zařízení různé. Nechte si proto doplňování předvést vaším servisním technikem.

**UPOZORNĚNÍ:** Přístroj se může poškodit.

- ▶ Topnou vodu doplňujte pouze tehdy, je-li přístroj chladný.

**Maximální tlak 3 barů** při nejvyšší teplotě otopné vody nesmí být překročen (pojistný ventil se otevře).

## 4 Obsluha

Tento návod k obsluze se vztahuje pouze k přístroji. Podle použitého regulačního systému je obsluha mnoha funkcí rozdílná.

Použit lze následující možnosti regulačního systému:

- Ovládací jednotka RC35 zabudovaná v přístroji, → obr. 5, [8].
- Obslužná jednotka RC35 instalovaná externě
- Regulační systém Logamatic 4000



Další pokyny najdete v návodu k obsluze regulačního systému.

### 4.1 Přehled ovládacích prvků

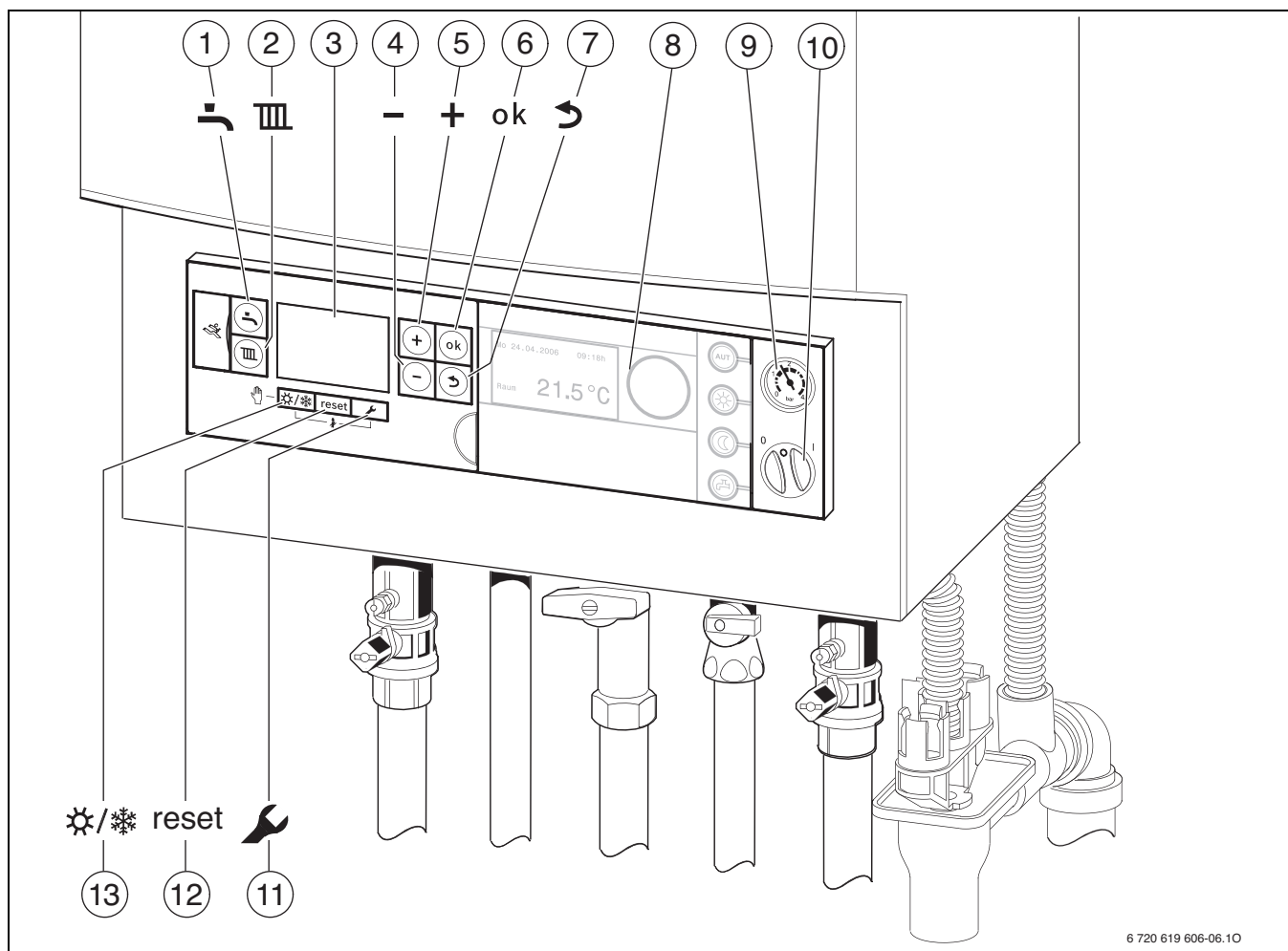

Obr. 5

- |   |  |    |                               |
|---|--|----|-------------------------------|
| 1 | Tlačítko „Teplá voda“  | 9  | Tlakoměr                      |
| 2 | Tlačítko „Vytápění“  | 10 | Hlavní vypínač                |
| 3 | Displej  | 11 | Tlačítko „Servis“             |
| 4 | Tlačítko „Mínus“   | 12 | Tlačítko „reset“              |
| 5 | Tlačítko „Plus“  | 13 | Tlačítko „Letní/zimní provoz“ |
| 6 | Tlačítko „ok“  |    |                               |
| 7 | Tlačítko „Zpět“  |    |                               |
| 8 | Zde může být instalována obslužná jednotka, např. Logamatic RC35 (příslušenství) |    |                               |



## 4.2 Zobrazení na displeji

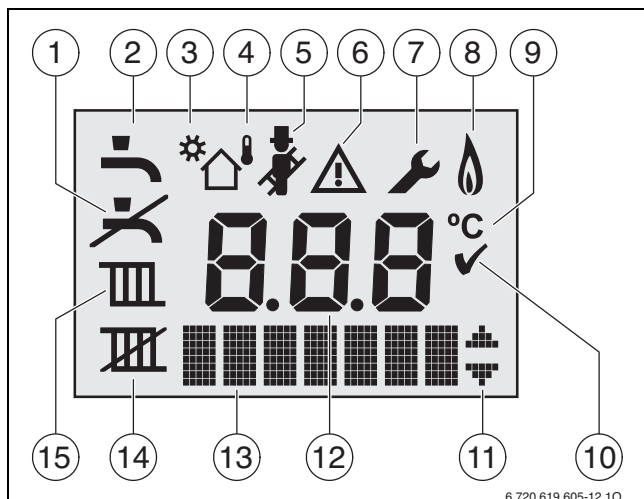

Obr. 6 Zobrazení na displeji

- 1 Žádný provoz teplé vody
- 2 Provoz teplé vody
- 3 Solární provoz
- 4 Ekvitermní provoz (regulační systém s čidlem venkovní teploty)
- 5 Kominický provoz
- 6 Porucha
- 7 Servisní režim
- 6 + 7 Provoz údržby
- 8 Provoz hořáku
- 9 Teplotní jednotka °C
- 10 Uložení hodnoty úspěšné
- 11 Zobrazení dalších vedlejších menu/servisních funkcí, listování pomocí tlačítka + a tlačítka - možné
- 12 Abecedně-číslicové zobrazení (např. teploty)
- 13 Textový řádek
- 14 Žádný provoz vytápění
- 15 Provoz vytápění

## 4.3 Zapnutí/vypnutí kotle

### Zapnutí

- ▶ Hlavním vypínačem zapněte přístroj. Displej svítí a po krátké době se zobrazí teplota v přístroji.

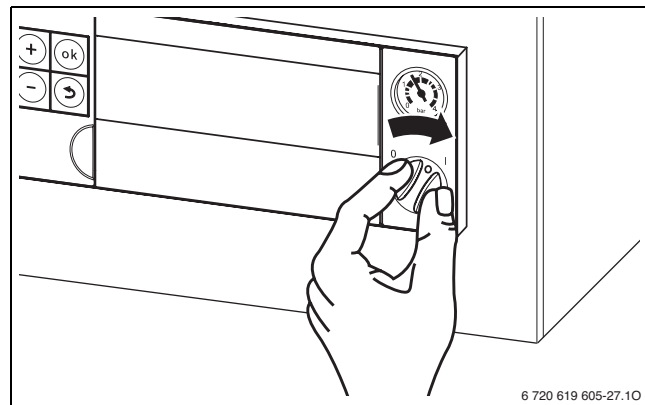

Obr. 7



Po každém zapnutí se spustí program plnění sifonu. Přístroj běží asi 15 minut na minimální tepelný výkon, aby se naplnil sifon. Pokud je program plnění sifonu aktivní, bliká symbol .

### Vypnutí



- ▶ Hlavním vypínačem vypněte přístroj. Displej zhasne.
- ▶ Pokud má být přístroj delší dobu mimo provoz: Dodržujte protizámrazovou ochranu (→ Kapitola 4.8).



Čerpadlo vytápění přístroje je vybaveno ochranou proti zablokování, která po delší provozní odstávce zabráňuje uváznutí čerpadla. Při vypnutém kotli ochrana proti zablokování čerpadla neexistuje.



## 4.4 Zapnutí topného režimu

### 4.4.1 Zapnutí/vypnutí provozu vytápění

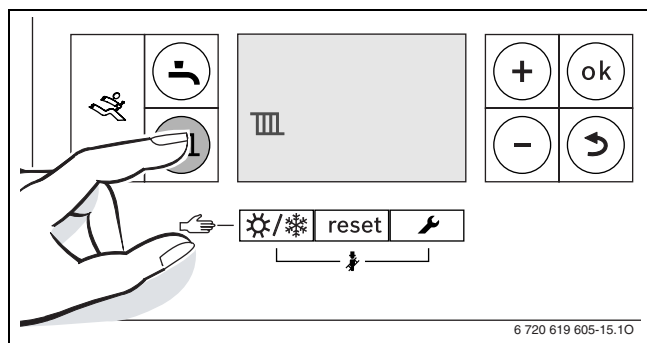
- ▶ Tlačítko  stiskněte opakovaně tolikrát, dokud se na displeji nerozblíká symbol  nebo .



Obr. 8 Indikace provozu vytápění

- ▶ Stiskněte tlačítko + nebo tlačítko -, abyste zapnuli či vypnuli provoz vytápění:
  -  = provoz vytápění
  -  = žádný provoz vytápění

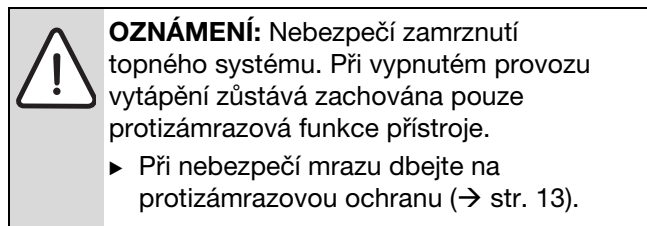

**OZNÁMENÍ:** Nebezpečí zamrznutí topného systému. Při vypnutém provozu vytápění zůstává zachována pouze protizámrazová funkce přístroje.

- ▶ Při nebezpečí mrazu dbejte na protizámrazovou ochranu (→ str. 13).



Bylo-li nastaveno „žádný provoz vytápění“, nelze provoz vytápění aktivovat připojeným regulačním systémem.

- ▶ Abyste nastavení uložili do paměti, stiskněte tlačítko **ok**. Na krátkou chvíli se objeví symbol .

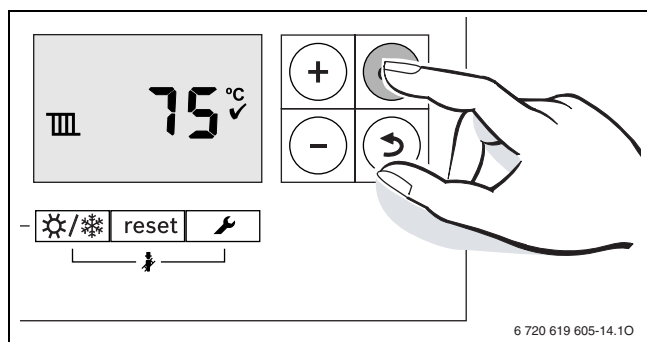

Obr. 9 Indikace provozu vytápění

Při zapnutém hořáku se objeví symbol .



### 4.4.2 Nastavení maximální teploty na výstupu

Maximální teplotu na výstupu lze nastavit mezi 30 °C a 82 °C<sup>1)</sup>. Displej zobrazuje okamžitou teplotu na výstupu.



U podlahového vytápění dodržujte maximálně přípustnou výstupní teplotu.

Při zapnutém provozu vytápění:

- ▶ Stiskněte tlačítko . Na displeji bliká nastavená maximální teplota na výstupu a objeví se symbol .

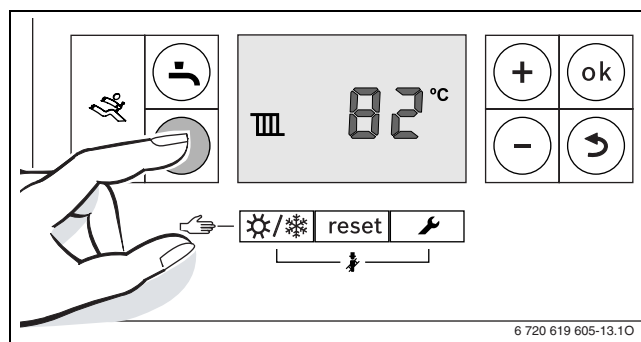

Obr. 10

- ▶ Pro nastavení maximální požadované teploty na výstupu stiskněte tlačítko + nebo tlačítko -.

Teplota výstupní topné vody	Příklad použití
cca 50 °C	Podlahové vytápění
cca 75 °C	Vytápění pomocí radiátorů
cca 82 °C	Konvektorové vytápění

Tab. 2 Maximální teplota na výstupu

- ▶ Abyste nastavení uložili do paměti, stiskněte tlačítko **ok**. Na krátkou chvíli se objeví symbol .

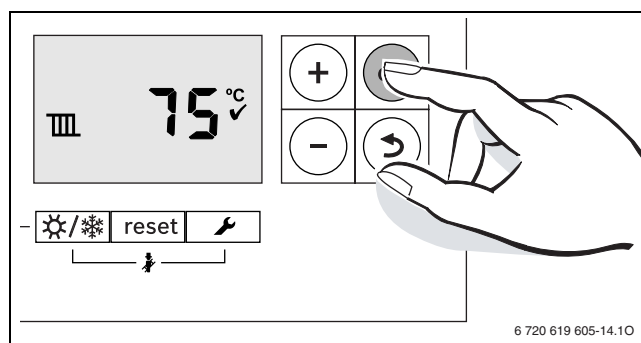



Obr. 11

1) Maximální hodnotu může snížit servisní technik.



## 4.5 Nastavení přípravy teplé vody

### 4.5.1 Zapnutí / vypnutí provozu teplé vody

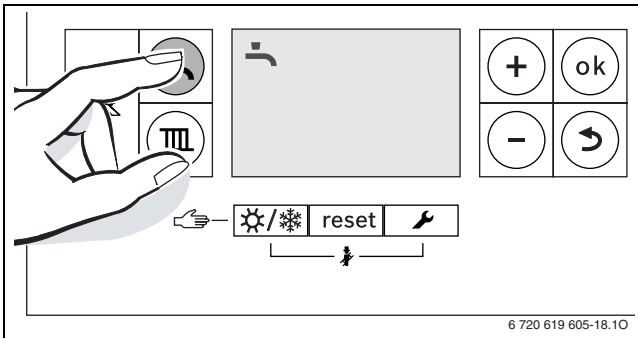
- ▶ Tlačítko  stiskněte opakovaně tolikrát, dokud se na displeji nerozblíká symbol  nebo .



Obr. 12 Indikace provozu teplé vody

- ▶ Stiskněte tlačítko + nebo tlačítko - pro nastavení požadovaného provozu teplé vody:
  -  = provoz teplé vody
  -  + **Eco** = ekonomický provoz
  -  = žádný provoz teplé vody



Bylo-li nastaveno „žádný provoz vytápění“, nelze provoz vytápění aktivovat připojeným regulačním systémem.

- ▶ Abyste nastavení uložili do paměti, stiskněte tlačítko **ok**.  
Na krátkou chvíli se objeví symbol .

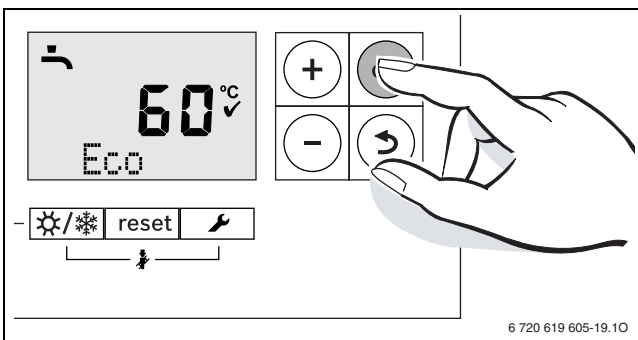

Obr. 13 Indikace ekonomického provozu

Při zapnutém hořáku se objeví symbol .

### Provoz teplé vody, nebo ekonomický provoz?

Přístroje se zásobníkem teplé vody:

- **Provoz teplé vody**  
Klesne-li teplota v zásobníku teplé vody o více než 5 K (°C) pod nastavenou teplotu, dojde k dohřátí zásobníku teplé vody opět na nastavenou teplotu. Poté přejde kotel do provozu vytápění.
- **Ekonomický provoz**  
Klesne-li teplota v zásobníku teplé vody o více než 10 K (°C) pod nastavenou teplotu, dojde k dohřátí zásobníku teplé vody opět na nastavenou teplotu. Poté přejde kotel do provozu vytápění.

U kotle GB172-24K:

- **Provoz teplé vody**  
Přístroj je trvale udržován na nastavené teplotě. Tím při odběru teplé vody vznikne krátká čekací doba. I když žádná teplá voda odebírána není, přístroj se sepne.
- **Ekonomický provoz**  
Ohřev na nastavenou teplotu se uskuteční teprve tehdy, dojde-li k odběru teplé vody.

#### 4.5.2 Nastavení teploty TV (teplé vody)

- ▶ Nastavení provozu teplé vody nebo ekonomického provozu (→ str. 11).
- ▶ Stiskněte tlačítko . Nastavená teplota teplé vody bliká.

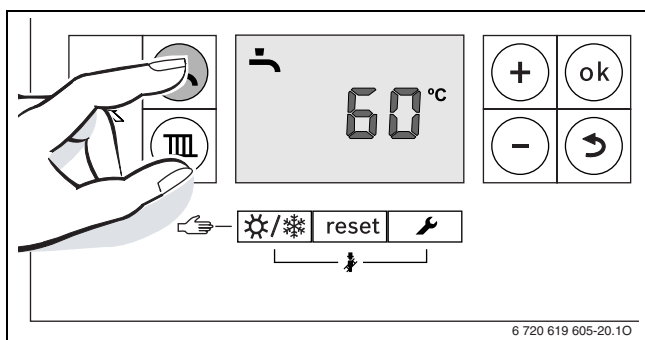

Obr. 14

- ▶ Stiskněte tlačítko + nebo tlačítko - pro nastavení požadované teploty teplé vody mezi 40 a 60 °C.
- ▶ Abyste nastavení uložili do paměti, stiskněte tlačítko ok. Na krátkou chvíli se objeví symbol ✓.

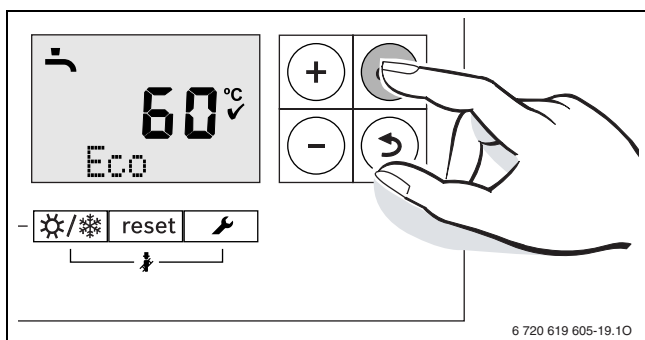

Obr. 15

- i** Pro zamezení bakteriálního znečištění např. bakterií Legionella doporučujeme nastavit teplotu teplé vody nejméně na 55 °C.

Přístroje se zásobníkem teplé vody:



**VAROVÁNÍ:** nebezpečí opaření!

- ▶ V normálním provozu nenastavujte teplotu vyšší jak 60 °C.

#### 4.6 Nastavení regulačního systému



Při připojení regulačního systému se změní mnohé ze zde popsaných funkcí. Regulační systém a základní řídicí jednotka komunikují parametry nastavení.



Řiďte se návodem k obsluze použitého regulačního systému. V návodu je uvedeno,

- ▶ jak můžete nastavit druh provozu a topnou křivku u ekvitermní regulace,
- ▶ jak můžete nastavit teplotu vytápěného prostoru,
- ▶ a jak můžete vytápět hospodárně a šetřit energii.

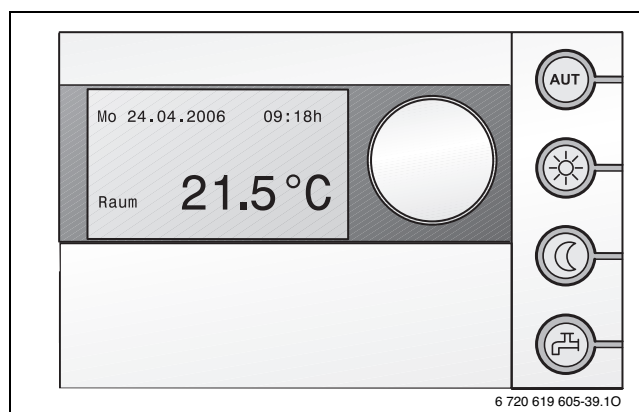

Obr. 16 Obslužná jednotka RC35 (příslušenství)

## 4.7 Zapnutí/vypnutí manuálního letního provozu



Čerpadlo vytápění, a tím i vytápění, jsou vypnuté. Zásobování teplou vodou a napájení regulačního systému el. proudem zůstávají zachovány.



**OZNÁMENÍ:** Nebezpečí zamrznutí topného systému. V letním provozu zůstává aktivní pouze ochrana přístroje proti zamrznutí.

- ▶ Při nebezpečí mrazu dbejte na protizámrazovou ochranu (→ str. 13).

Zapnutí manuálního letního provozu:

- ▶ Tlačítko  stiskněte opakovaně tolikrát, dokud se na displeji nerozblíká symbol .

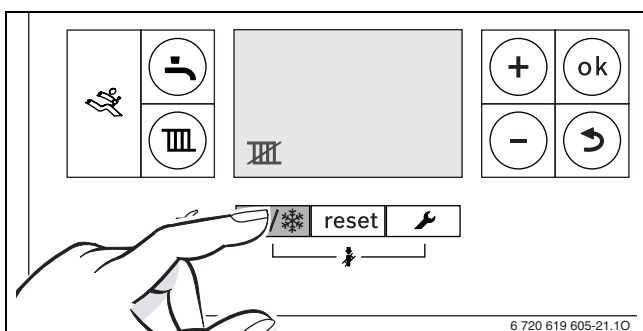

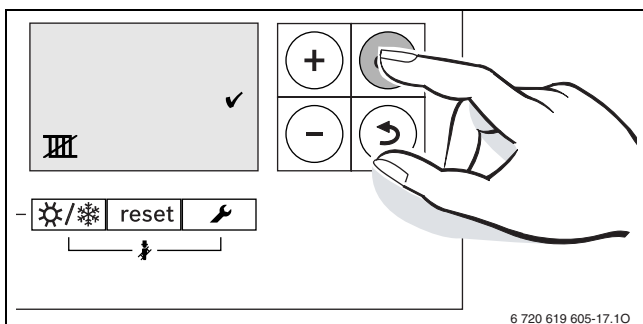

Obr. 17

- ▶ Abyste nastavení uložili do paměti, stiskněte tlačítko **ok**.  
Na krátkou chvíli se objeví symbol .



Obr. 18

Vypnutí manuálního letního provozu:

- ▶ Tlačítko  stiskněte opakovaně tolikrát, dokud se na displeji nerozblíká symbol .
- ▶ Abyste nastavení uložili do paměti, stiskněte tlačítko **ok**.  
Na krátkou chvíli se objeví symbol .

Další pokyny najdete v návodu k obsluze regulačního systému.

## 4.8 Nastavení protizámrazové ochrany

**Protizámrazová ochrana pro topný systém:**

- ▶ Maximální teplotu na výstupu nastavte na 30 °C (→ kapitola 4.4.2).

-nebo- chcete-li nechat přístroj vypnutý:

- ▶ Nechte si odborníkem do otopné vody přimíchat nemrznoucí prostředek (viz Návod k instalaci) a vypustit okruh teplé vody.

Další pokyny najdete v návodu k obsluze regulačního systému.

**Ochrana proti zamrznutí v zásobníku TV:**

Protizámrazová ochrana zásobníku je zaručena i při vypnuté přípravě teplé vody.

- ▶ Nastavte žádný provoz teplé vody  (→ kapitola 4.5.1).

## 5 Úsporná opatření k šetření energie

### Úsporné vytápění

Přístroj je konstruován tak, aby spotřeba plynu a zatížení životního prostředí bylo co nejnižší a pohoda co nejvyšší. Přívod plynu k hořáku je regulován v souladu s příslušnou potřebou tepla v bytě. Sníží-li se potřeba tepla, pracuje dále přístroj s menším plamenem. Odborník nazývá tento proces nepřetržitou regulací. Nepřetržitou regulací se snižuje kolísání teplot a rozložení tepla v místnostech je rovnoměrnější. Může se tak stát, že přístroj, i když je delší dobu v provozu, spotřebovává méně energie, než přístroj, který se neustále zapíná a vypíná.

### Prohlídka/údržba

Aby spotřeba plynu, spolehlivost zařízení a zatížení životního prostředí zůstalo po dlouhou dobu co nejideálnější, doporučujeme Vám uzavřít s vyškolenou a autorizovanou servisní firmou smlouvu o provádění prohlídek a údržby s prohlídkami jednou za rok a údržbou podle potřeby.

### Regulace vytápění

V Německu je podle § 12 Vyhlášky o úsporách energie (EnEV) předepsána regulace vytápění s prostorovým nebo ekvitermním regulátorem a termostatickými ventily. ekvitermní regulátor teploty

Další informace najdete v příslušném návodu k instalaci a obsluze regulátoru.

### Termostatické ventily

Termostatické ventily úplně otevřete, aby v daném případě mohla být požadovaná teplota prostoru dosažena. Teprve poté, co se po delší dobu nepodařilo dosáhnout teploty, můžete požadovanou teplotu prostoru na regulátoru změnit.

### Podlahové vytápění

Výstupní teplotu nenastavujte vyšší, než je výrobcem doporučená maximální výstupní teplota.

### Větrání

Nevětrejte pootevřením oken. Jinak z místnosti stále uniká teplo, aniž by se vzduch v místnosti podstatně zlepšil. Je lepší na krátkou dobu úplně otevřít okna.

Během větrání termostatické ventily uzavřete.

### Cirkulační čerpadlo teplé vody zásobníku

Případně přítomné cirkulační čerpadlo teplé vody nastavte prostřednictvím časového programu v souladu s individuální potřebou (např. ráno, v poledne, večer).

## 6 Odstraňování poruch

Všechny bezpečnostní, regulační a řídicí funkce jsou hlídány jednotkou Logamatic BC25.

Pokud během provozu dojde k poruše, zobrazí se na displeji poruchový kód.

Pokud poruchový kód bliká:

- ▶ Jednotku vypněte a opět zapněte.

-nebo-

- ▶ Tlačítko **Reset** mačkejte opakovaně tak dlouho, dokud se v textovém řádku neobjeví **Reset**.

Jednotka se opět uvede do provozu a na displeji je zobrazena výstupní teplota.

Pokud nelze poruchu odstranit:

- ▶ Zavolejte vyškolený autorizovaný servis a sdělte mu poruchu a data přístroje.

### Údaje o přístroji

Požadujete-li servisní služby, je výhodné sdělit přesnější údaje o přístroji.

Tyto údaje získáte z typového štítku nebo z nálepky s typem přístroje umístěné v krytu.

Logamax plus (např. GB172-24...)

.....

Datum výroby (FD...)

.....

Datum uvedení do provozu:

.....

Servisní mechanik:

.....

## 7 Údržba

### **Inspekce a údržba**

Provozovatel je odpovědný za bezpečnost a ekologickou nezávadnost topného systému (spolkový zákon pro ochranu před imisemi).

S odbornou autorizovanou firmou proto uzavřete smlouvu o provádění údržby a inspekci, která bude obsahovat roční prohlídku a údržbu dle potřeb. Zajistí Vám to vysokou účinnost při ekologickém spalování.

### **Čištění opláštění**

Opláštění otřete navlhčeným hadříkem. Nepoužívejte hrubé mechanické nebo chemicky agresivní čisticí prostředky.



## 8 Ochrana životního prostředí a likvidace odpadu

Ochrana životního prostředí je firemní zásada společnosti Buderus.

Kvalita výrobků, hospodárnost a ochrana životního prostředí jsou pro nás rovnocenné cíle. Zákony a předpisy týkající se ochrany životního prostředí jsou přísně dodržovány.

K ochraně životního prostředí používáme s ohledem na hospodářská hlediska nejlepší možnou techniku a materiály.

### **Obaly**

Obaly, které používáme, jsou v souladu s recyklačními systémy příslušných zemí zaručujícími optimální znovuzhodnocení.

Všechny použité obalové materiály jsou šetrné vůči životnímu prostředí a lze je znovu zužitkovat.

### **Staré zařízení**

Staré přístroje obsahují hodnotné materiály, které je třeba recyklovat.

Konstrukční skupiny lze snadno oddělit a umělé hmoty jsou označeny. Takto lze rozdílné konstrukční skupiny roztrždit a provést jejich recyklaci nebo likvidaci.

## 9 Stručný návod k obsluze

### Zapnutí/vypnutí kotle

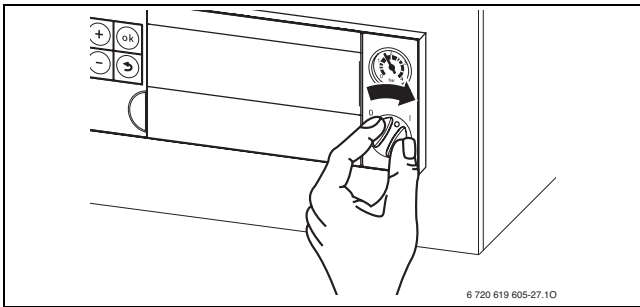

### Zapnutí/vypnutí provozu vytápění

- ▶ Tlačítko stiskněte opakovaně tolikrát, dokud se na displeji nerozblíká symbol nebo .

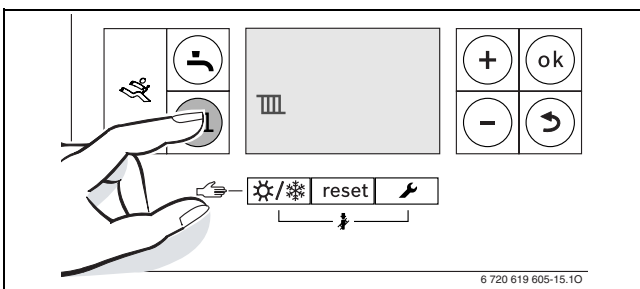

- ▶ Stiskněte tlačítko + nebo tlačítko -, abyste zapnuli či vypnuli provoz vytápění:
  - = provoz vytápění
  - = žádný provoz vytápění
- ▶ Abyste nastavení uložili do paměti, stiskněte tlačítko **ok**.

### Zapnutí / vypnutí provozu teplé vody

- ▶ Tlačítko stiskněte opakovaně tolikrát, dokud se na displeji nerozblíká symbol nebo .

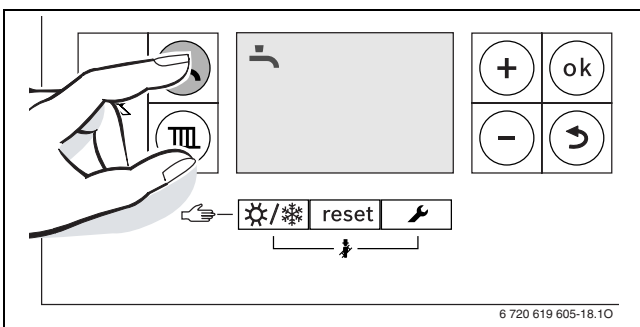

Obr. 19 Indikace provozu teplé vody

- ▶ Stiskněte tlačítko + nebo tlačítko - pro nastavení požadovaného provozu teplé vody:
  - = provoz teplé vody
  - + **Eco** = ekonomický provoz
  - = žádný provoz teplé vody
- ▶ Abyste nastavení uložili do paměti, stiskněte tlačítko **ok**.

### Nastavení regulačního systému (příslušenství)

Viz návod k obsluze regulačního systému.

### Nastavení maximální teploty na výstupu

- ▶ Stiskněte tlačítko .

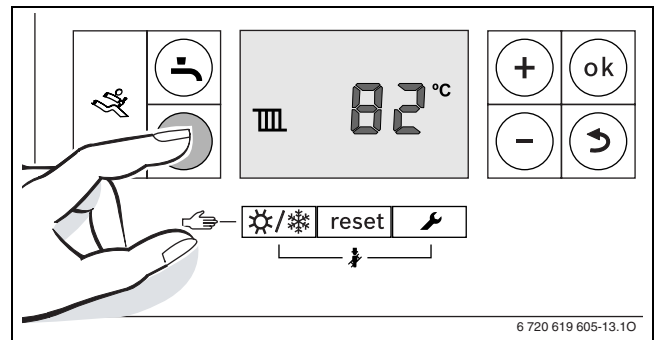

- ▶ Pro nastavení maximální teploty na výstupu stiskněte tlačítko + nebo tlačítko -.

### Nastavení teploty TV (teplé vody)

- ▶ Stiskněte tlačítko .

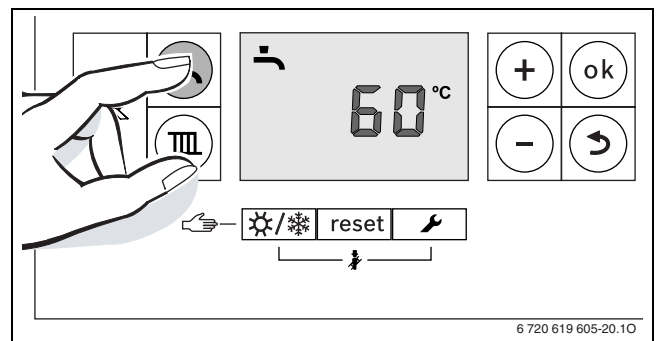

- ▶ Stiskněte tlačítko + nebo tlačítko - pro nastavení požadované teploty teplé vody:
- ▶ Abyste nastavení uložili do paměti, stiskněte tlačítko **ok**.

### Zapnutí/vypnutí manuálního letního provozu

- ▶ Tlačítko stiskněte opakovaně tolikrát, dokud se na displeji nerozblíká symbol .

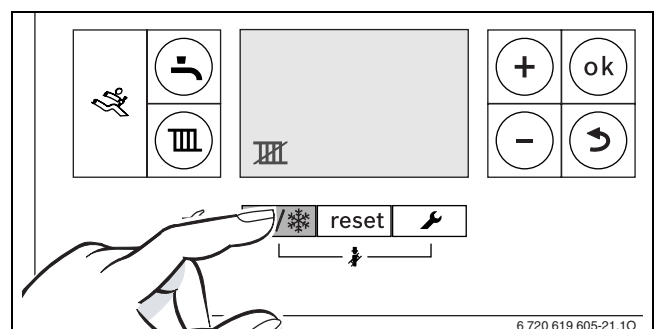

Obr. 20

- ▶ Abyste nastavení uložili do paměti, stiskněte tlačítko **ok**.

### Nastavení protizámrazové ochrany

- ▶ Maximální teplotu na výstupu nastavte na 30 °C.

# Index

## B

Balení .....	17
Bezpečnostní pokyny .....	5

## D

Druh plynu .....	6
------------------	---

## E

Ekonomický provoz .....	11, 18
-------------------------	--------

## I

Indikace poruchy .....	15
------------------------	----

## L

Likvidace odpadu .....	17
------------------------	----

## O

Obaly .....	17
Ochrana životního prostředí .....	17

## P

Poruchy .....	15
Prohlášení o shodě konstrukčního vzoru .....	6
Protizámrazová ochrana .....	13, 18

## R

Recyklace .....	17
Regulace vytápění .....	12, 18

## S

Správné použití .....	6
Starý přístroj .....	17
Staré zařízení .....	17

## T

Typový přehled .....	6
----------------------	---

## U

Údaje o kotli .....	6
Prohlášení o shodě konstrukčního vzoru .....	6
Správné použití .....	6
Typový přehled .....	6
Uvedení do provozu .....	7

## V

Vyhláška o úspoře energie (EnEV) .....	12, 18
Vypnutí	
Manuální letní provoz .....	13, 18
Provoz teplé vody .....	11, 18
Provoz vytápění .....	10
Vypnutí kotle .....	9

## Z

Zapnutí	
Manuální letní provoz .....	13, 18
Provoz teplé vody .....	11, 18
Provoz vytápění .....	10, 18
Vytápění .....	10, 18
Zapnutí kotle .....	10
Zapnutí provozu vytápění .....	18
Zapnutí vytápění .....	10, 18
Zapnutí/vypnutí letního provozu .....	13, 18
Zapnutí/vypnutí manuálního letního provozu .....	13, 18
Zapnutí/vypnutí provozu teplé vody .....	11, 18
Zapnutí/vypnutí provozu vytápění .....	10

Bosch Termotechnika s.r.o.  
Obchodní divize Buderus  
Průmyslová 372/1  
108 00 Praha 10

Tel.: (+420) 272 191 111  
Fax: (+420) 272 700 618

[info@buderus.cz](mailto:info@buderus.cz)  
[www.buderus.cz](http://www.buderus.cz)

**Buderus**